



**GPX**

OFFROAD  
HORS ROUTE



**LEATTI<sup>®</sup>**

**GB -1 D -15 IT -19 FR -23 ES -27**

**BP -31 NL -35 SV -39 JP -43**

**READ BEFORE USE / LIRE AVANT UTILISATION**







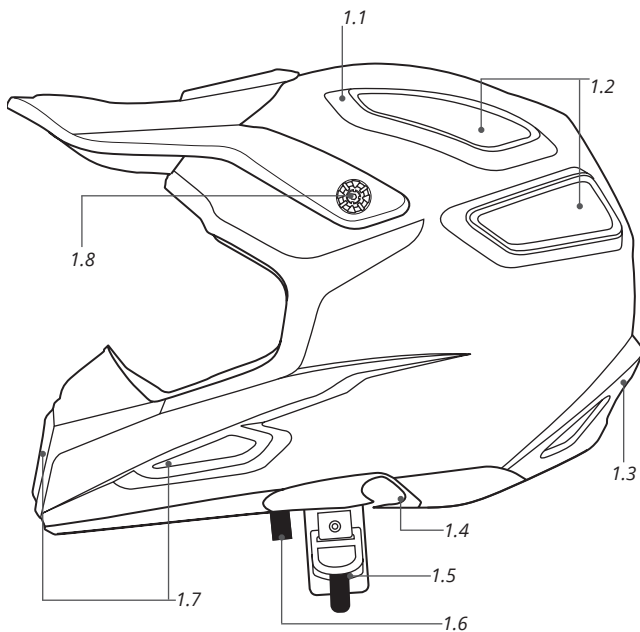
# HEAD & BRAIN PROTECTION

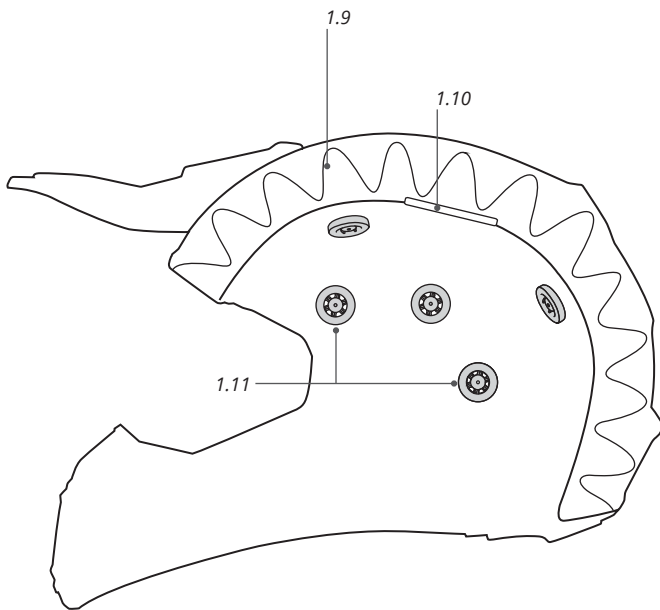
PROTECTION TÊTE ET CERVEAU





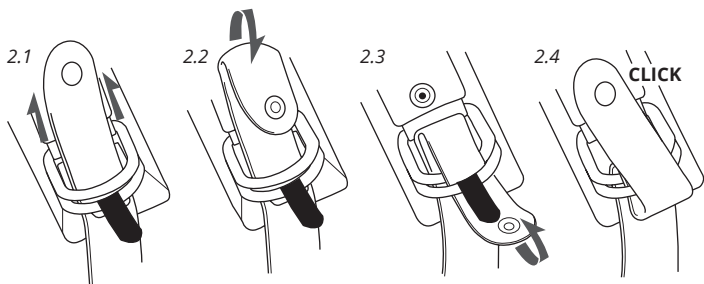
Fig. 1



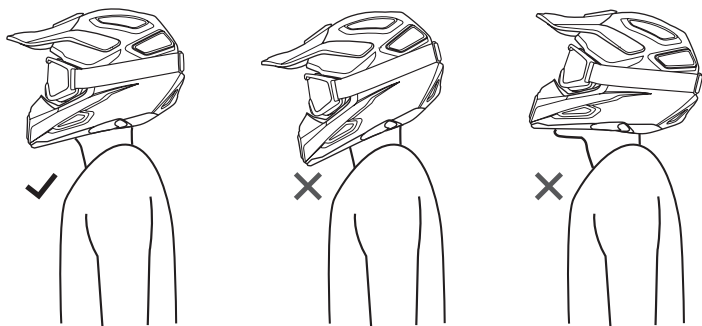




**Fig. 2**

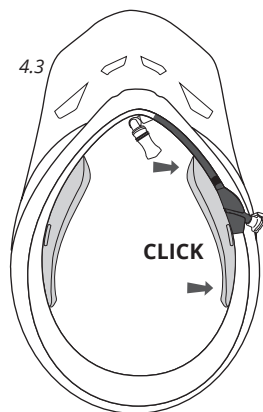
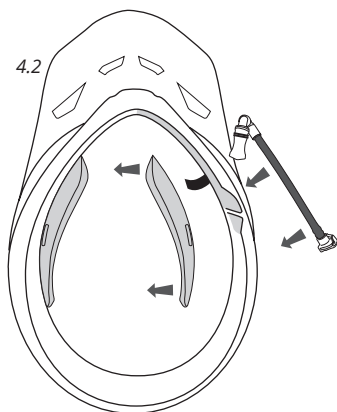
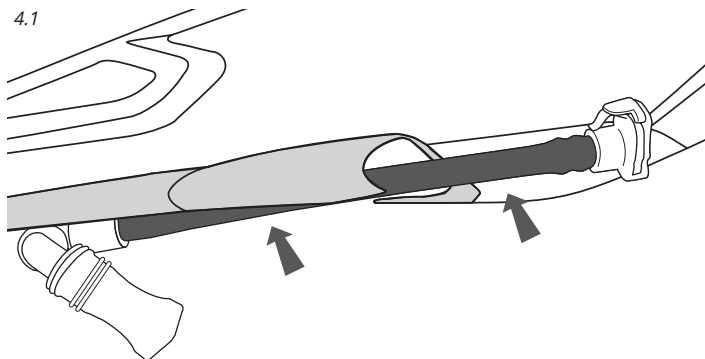


**Fig. 3**





**Fig. 4**





**Fig. 5**

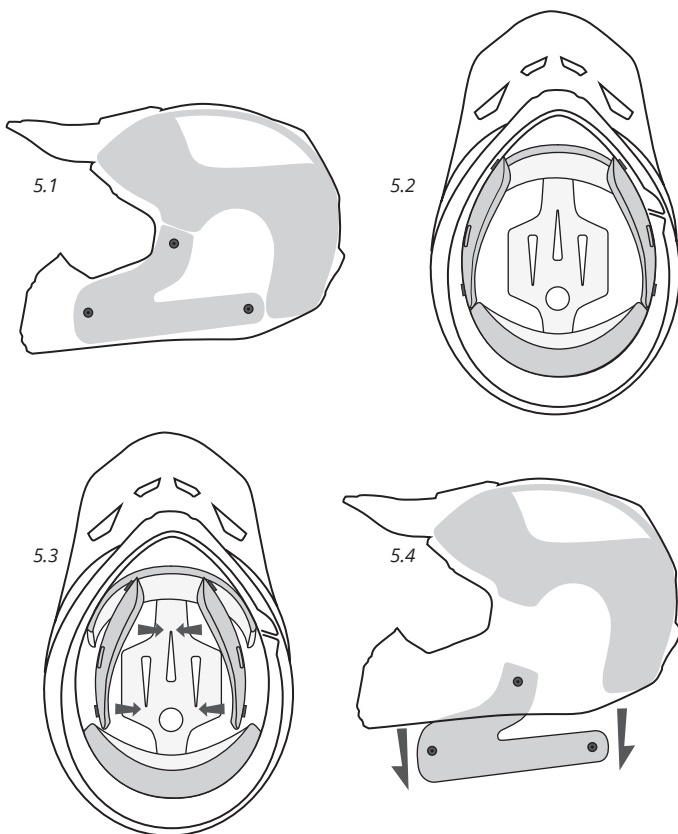
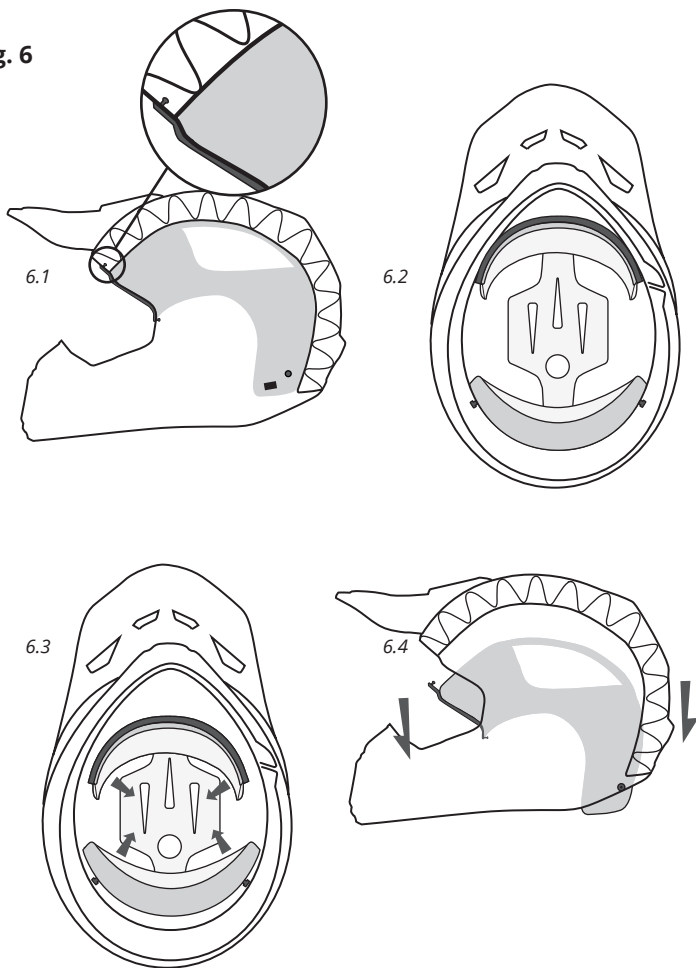




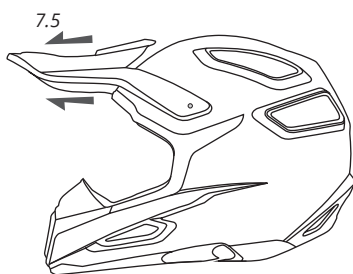
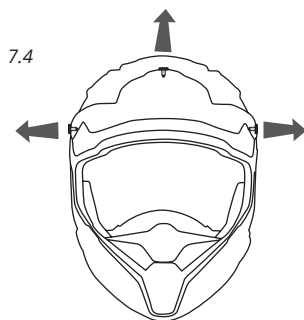
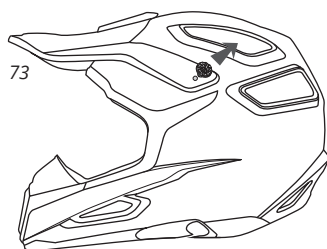
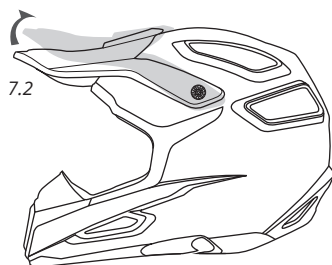
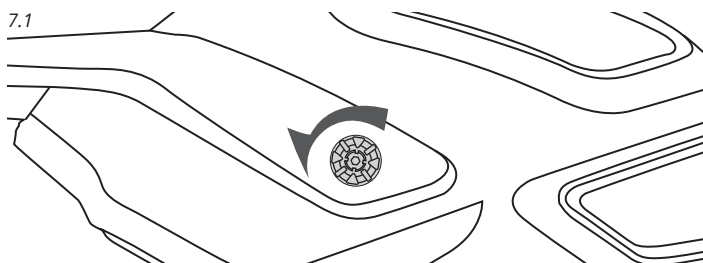


Fig. 6



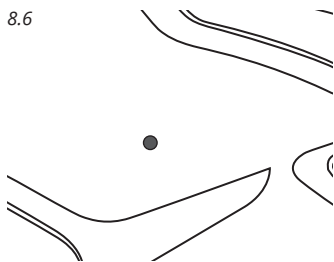
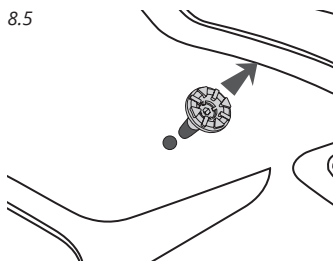
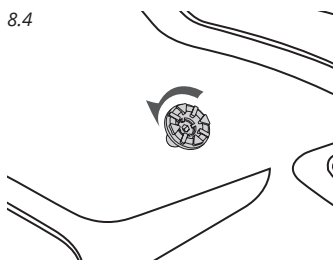
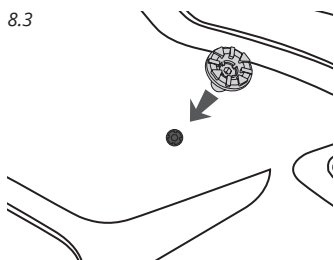
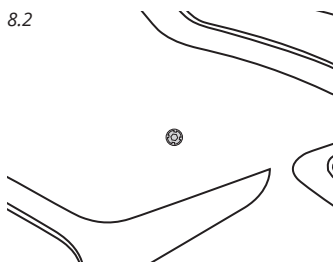
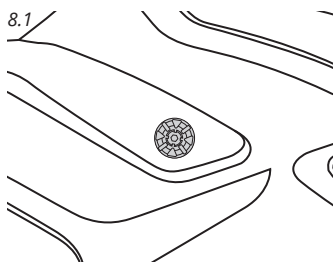


**Fig. 7**



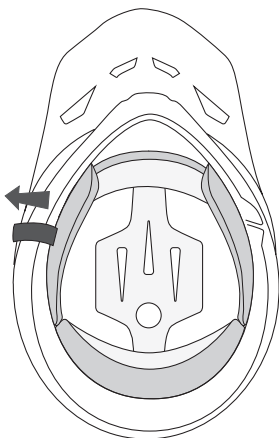


**Fig. 8**

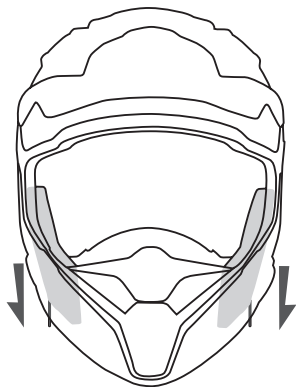




9.1



9.2



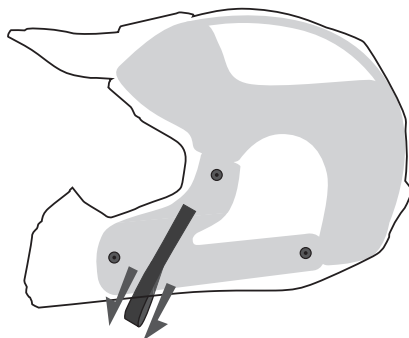
12

Copyright © 2017, Leatt® Corporation

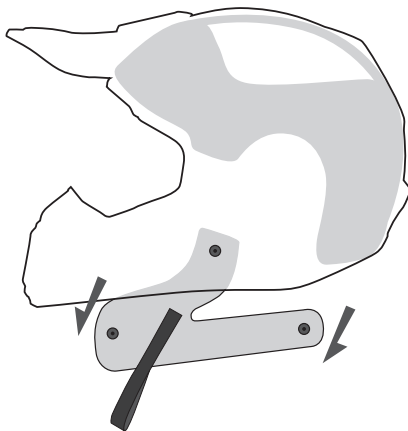




9.2



9.3





## **⚠ VARNING**

**HJÄLM UTVECKLAD OCH AVSEDD FÖR ATT ANVÄNDAS ENBART I MOTORSPORTER UTOM BIL. INGEN HJÄLM KAN SKYDDA MOT ALLA TYPER AV STÖTAR. ALLVARLIG SKADA ELLER DÖDSFALL KAN UPPSTÅ ÄVEN VID ANVÄNDANDE AV DENNA HJÄLM. FÖR ADEKVAT SKYDD, MÅSTE DENNA HJÄLM SITTA TÄTT OCH VARA SÄKERT FASTSPÄND. ALLA HJÄLMAR SOM VARIT MED OM NÅGON VÅLDSAM STÖT SKALL BYTAS UT. DENNA HJÄLMS SKYDDSFUNKTION KAN MINSKA AVSEVÄRT VID APPLICERING AV FÄRG, KLISTERMÄRKEN ELLER DEKALER, RENGÖRINGSVÄSTSKOR ELLER ANDRA LÖSNINGSMEDEL. SKAL TILLVERKAT AV KOLFIBER . ARAMID, GLASFIBER MED EPOXI HARTS ELLER POLYKARBONAT/ABS TERMOPLAST. INSIDA TILLVERKAD AV EXPANDERAD POLYSTYREN. ANVÄND ENBART MATERIAL SOM REKOMMENDERAS AV HJÄLMTILLVERKAREN. LÄS OCH FÖLJ ALLA INSTRUKTIONER I ANVÄNDARMANUALEN.**



## **INSTRUKTIONER**



Gör inga modifieringar på hjälmen, inklusive ytterskalet, innerfodret i EPS eller hakremmen. Eventuell/a modifieringar ogiltigförklarar alla garantier och påverkar hjälmens prestanda.

Hjälmen passar att användas tillsammans med glasögon.

Fodret är ytterst viktigt för hjälmens avsedda prestanda.

Hjälmen har en begränsad livslängd vid användning och skall bytas ut när den uppvisar tydliga tecken på slitage, t.ex. förändrad passform, sprickor, rost eller nötning.

Leatt® GPX-hjälm utgör en del av det skyddsutrustningsutbud som finns tillgängligt för utövare av sportaktiviteter för motorcykel. Försiktighet ska alltid vidtas vid utövande av motorsportaktiviteter och lämplig säkerhetsutrustning ska användas.



SV

## **Fig.1 (p.4-5) - Tekniska funktioner**

- 1.1. 3D-förstärkt struktur
- 1.2. Andnings- ventilation
- 1.3. LEATT-STÖD® Kompatibel
- 1.4. LEATT®Hydrering Kompatibel
- 1.5. Hakrem
- 1.6. Emergency Release
- 1.7. Andnings-intag
- 1.8. Skärm med brake away-funktion
- 1.9. Ingjuten Multidensitet V-skum
- 1.10. UtstötningssystemKompatibel
- 1.11. 360° Turbinteknik

## **Fig.2 (p.6) - Knäppning av hakremmen**

## **Fig.3 (p.6) - Korrekt passform**

## **Fig.4 (p.7) - Införing av LEATT®hydrerings-kit**

## **Fig.5 (p.8) - Borttagning av kindkuddar**

## **Fig.6 (p.9) - Borttagning av komfortfoder**

## **Fig.7 (p.10) - Justering och borttagning av visir (skärm)**

## **Fig.8 (p.11) - Borttagning av söndrig skärm med brake away-funktion**

## **Fig.9 (p.12-13) - Emergency Release-kindkuddar**



## Rengöring



Torka enbart rent



Dropptorka i skugga



Stryk inte



Maskintvätta inte



Blek inte



Torktumla inte

Rengör enbart med en mjuk trasa som fuktats med mild tvål eller mildt rengöringsmedel i kallt vatten. Skölj genom att torka av med en mjuk trasa som fuktats med kallt vatten och torka med en torr trasa. Komfortkuddar kan handtvättas och lufttorkas.

Vanliga medel som appliceras på denna produkt (lösningsmedel, rengöringsmedel, hårvatten etc.) kan orsaka skada som inte syns men som kan orsaka sämre effekt/säkerhet hos din Leatt®-hjälm. Kontrollera alltid materialinnehållet på etiketten i din hjälm. Inget av de material som använts för att tillverka denna produkt är känt för att innehålla något ämne som kan orsaka allergiska reaktioner eller vara farliga för hälsan.

### GARANTI

Din Leatt®-produkt är garanterad för material- och tillverkningsfel under ett år från inköpsdatum. Din Leatt®-produkt kan gå sönder under vissa användningsförhållanden. Skador som orsakats av olyckor, fall, våld eller felaktig användning täcks därför inte av denna begränsade garanti.

Gå till [www.leatt.com](http://www.leatt.com) eller skicka e-post till [warranty@leatt.com](mailto:warranty@leatt.com) om du vill göra garantianspråk.

LEATT® CORPORATION FRÅNSÄGER SIG ALLA ÖVRIGA GARANTIER, UTTRYCKLIGA ELLER UNDERFÖRSTÅDDA, INKLUSIVE SÄLJBARHET FÖR ETT SÄRSKILT SYFTE.





SV

## Kontaktuppgifter

### Huvudkontor:

Nr 12, Kiepersol Crescent, Atlas Gardens,  
Contermanskloof, Durbanville, 7550,  
Cape Town, Sydafrika  
Tel: +27 21 557 7257  
Fax: +27 21 557 7381  
E-post: [info@leatt.com](mailto:info@leatt.com)  
Webbplats: [www.leatt.com](http://www.leatt.com)

### Postadress:

Suite 109, Private Bag X3, Bloubergrant,  
7443, Sydafrika

### USA:

Tel: 661 287 9258  
Avgiftsfritt: 1.800.691.3314  
Fax: 661 287 9688

### Europa:

E-post: [Leatt-EU-contact@leatt.com](mailto:Leatt-EU-contact@leatt.com)

## LEATT® Features

- ! 360° Turbine Technology
  - Reduces up to 30% of head impact at concussion level
  - Reduces up to 40% of rotational acceleration to head and brain
  - Improves multiple-impact protection
- ! Reduced Outer Shell Volume
- ! 3D In-Molded V-Foam
- ! Optimal Neck Brace Compatibility
- ! Quattro Force Control
- ! Maximized Ventilation – effective even at very low speeds
- ! Visor with breakaway function for rotational reduction in a crash
- ! Low friction cheek pads for emergency removal
- ! Hydration ready (with optional hands-free kit)
- ! Moisture-wicking, breathable, anti-odor and washable liner (using zinc pyrithion)
- ! Certified and tested
- ! Lightweight and premium protection
- ! Adult XS to XXL

[www.leatt.com](http://www.leatt.com)   

BARCODE

Made in China.